

SCHWARZ  
WOLF

# OUT DOOR

CATALOGUE

24

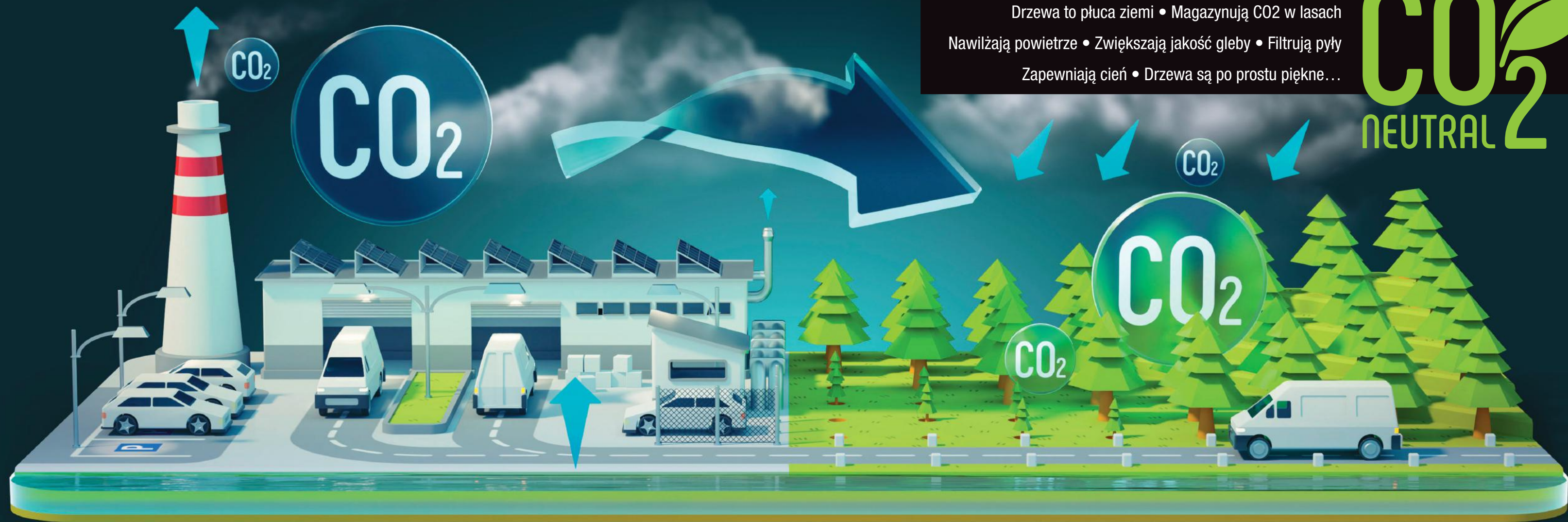

Drzewa to płuca ziemi • Magazynują CO<sub>2</sub> w lasach  
Nawilżają powietrze • Zwiększają jakość gleby • Filtrują pyły  
Zapewniają cień • Drzewa są po prostu piękne...

**CO<sub>2</sub>**  
NEUTRAL 2

## Schwarzwolf sadi drzewa

Podczas produkcji i transportu dóbr i towarów gazy cieplarniane (w tym dwutlenek węgla CO<sub>2</sub>, tlenek azotu N<sub>2</sub>O, ozon O<sub>3</sub>, metan CH<sub>4</sub>, freony CFC i wiele innych) są uwalniane do atmosfery. Stężenie tych gazów w powietrzu negatywnie wpływa na środowisko. Ich ilość jest wyrażana jako masa dwutlenku węgla = gCO<sub>2</sub>e.

### SCHWARZWOLF REKOMPENSUJE EMISJĘ CO<sub>2</sub>!

W jaki sposób? Po pierwsze, przedstawiciele marki obliczyli ślad węglowy każdego produktu osobno. To liczba wyrażona w gCO<sub>2</sub>e. Użyto metodologii LCA (Life Cycle Assessment) stosowanej przez światową organizację ECOACT. Każdy produkt, łącznie z opakowaniem rozłożono na poszczególne materiały, z których zostały zrobione i zważono je. Dodatkowo, sprawdzono na mapie, ile kilometrów pokonują produkty marki środkami transportu. Całe zebrane dane determinują przewidywaną ilość gCO<sub>2</sub>e na produkt. Schwarzwolf jednak rekompensuje ten ślad węglowy poprzez udział w specjalnych programach, takich jak promocja odnawialnych źródeł energii czy programy sadzenia roślin. Kiedy drzewo rośnie, przeprowadza proces fotosyntezy wykorzystując przy tym CO<sub>2</sub> z atmosfery. Im więcej zieleni, tym więcej dwutlenku węgla może zostać pochłonięte. Schwarzwolf sadi drzewa we współpracy z [sazimestromy.cz](http://sazimestromy.cz).

Filozofią marki Schwarzwolf jest tworzenie oferty, która jak najlepiej połączy ze sobą nowoczesny design, funkcjonalność i jakość. Schwarzwolf od 1999 roku dba o jak najlepsze doznania outdoorowe dla wszystkich entuzjastów podróży.



lekkie



wodoodporne



trekingowe



miejskie



sporty wodne



nieprzemakalne



wodoodporny zamek błyskawiczny



gCO<sub>2</sub>e  
233 emisja



odbłaskowe



wodoodporny materiał



otwory wentylacyjne pod pachami



wentylowane plecy



składany



ochrona UV



butelki na wodę



rowerowe



funkcyjny materiał



wiatroszczelny



połączenie USB

## DEFINICJE OZNACZEŃ

**6–31**  
TURYSTYKA PIESZA  
I ROWEROWA

**32–49**  
PLECAKI  
I TORBY

**50–61**  
LATARKI  
I OKULARY

**62–74**  
NOŻE  
I NARZĘDZIA

# KERKINI

F4801700AJ3

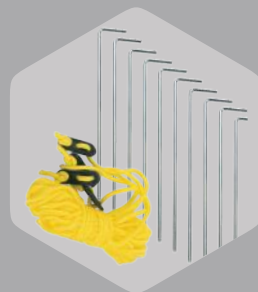

Namiot plażowy dla dwóch osób. Namiot wykonany z materiału o słupie wody 300mm, z filtrem UV40+. Całość zapakowana w woreczek zawierający: namiot, stelaż z włókna szklanego, 8 kołków ze stali nierdzewnej i 4 liny.

Materiały: namiot – 190 PA (poliamid), podłoga – PE, stelaż – włókno szklane

Masa: 1 756 g

Grupa znakowania: silkscreen printing S2, magicprint

Wielkość znakowania: 80 × 80 mm

Rozmiar produktu: shelter 220 × 120 × 130 cm, package Ø 13 × 55 cm



HIKING  
BIKING

# KINABALU

F4800100AJ3



gCO<sub>2</sub>e  
25250



Miękki i lekki śpiwór Schwarzwolf. Wyprodukowany z poliestru 190T, podszewka z mikrofibry 250g/m<sup>2</sup>, pikowany, gumką regulującą kaptur. Strefa komfortu 11 °C, strefa ekstremalna -7 °C.

Materiał: poliester 190T, mikrofibra 2

Grupa znakowania: silkscreen printing S3 on the case

Wielkość znakowania: 100 × 100 mm

Rozmiar produktu: length 220 cm, width at the widest part 80 cm, width at the narrower part 55 cm

8

HIKING  
BIKING

# SAJAMA

F4510200AJ3



gCO<sub>2</sub>e  
6142



Dmuchana mata zapakowana w praktyczne nylonowe etui ze sznurkiem. Zajmuje minimum miejsca na bagaż dzięki niewielkim rozmiarom i wadze – 620 g. Wyposażony jest w dwa zawory ułatwiające napompowanie poduszek i ochraniaczy. Pomaga w ociepleniu i zapewnia komfortowy wypoczynek. Materiał jest wodoodporny. Nadmuchiwany materac ma długość 190 cm, dzięki czemu umożliwi wygodne spanie nawet osobom wyższym. Do napompowania można użyć torby KASAI.

Masa: 540 g

Materiał: 40D nylon + TPU

Grupa znakowania: silkscreen printing S3 on the case

Wielkość znakowania: 100 × 50 mm

Rozmiar produktu: mat 65 × 190 × 6,5 cm, package 11 × 27 cm

 Schwarzwolf®  
outdoor

9

# KASAI

F4510300AJ3



gCO<sub>2</sub>e  
1109



Torba Schwarzwolf KASAI może być używana jako pompka do maty SAJAMA. Dzięki wielu zastosowaniom będzie niezastąpionym towarzyszem każdej wyprawy. Możesz jej używać jako wodoodpornej torby, podczas złej pogody lub uprawiania sportów wodnych. Można jej używać jako poduszki pod głowę lub może również służyć za prowizoryczny prysznic – napełnij ją wodą, powieś na drzewie i odkorkuj zawór.

Masa: 130 g

Materiał: 40D nylon + TPU

Grupa znakowania: silkscreen printing S2

Wielkość znakowania: 100 × 100 mm

Rozmiar produktu: 36 × 61 cm



# BRISA

F5603600AJ3



gCO<sub>2</sub>e  
5705



Lekki koc podróżny Schwarzwolf jest idealny na wycieczki samolotem, samochodem, autobusem i pociągiem. Wykonany jest z mikrofibry, która łatwo odprowadza pot i zapewnia ciepło i wygodę. Zapakowany jest w praktyczną nylonową torbę.

Masa: 345 g

Materiał: 120 g/m<sup>2</sup> polyester microfiber

Grupa znakowania: silkscreen printing S3, embroidery

Wielkość znakowania: 200 × 100 mm

Rozmiar produktu: blanket 170 × 140 cm, package 15 × 28 cm

# ALVERNIA

F5600500AJ3



gCO<sub>2</sub>e  
12546



Składany koc piknikowy Schwarzwolf, którego możesz użyć np. podczas wycieczki. Koc ma praktyczne paski ułatwiające pakowanie i przenoszenie.

Masa: 600 g

Materiał: 230D waterproof micro fibre pongee, 210D waterproof polyester, filling – 150g/m<sup>2</sup> hollow polyester fibre

Grupa znakowania: silkscreen printing S3, magicprint

Wielkość znakowania: 80 × 50 mm

Rozmiar produktu: 170 × 140 cm

# LOBOS

F5300200AJ3

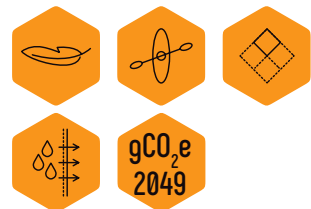

gCO<sub>2</sub>e  
2049



Szybkoschnący, lekki, mocno absorbujący ręcznik z mikrofibry Schwarzwolf, w nylonowym woreczku.

Materiał: 80% polyester, 20% polyamide

Grupa znakowania: embroidery, silkscreen printing S3 on the pouch

Wielkość znakowania: 50 × 50 mm

Rozmiar produktu: towel 42 × 83 cm, pouch 11 × 16 cm

# MALAREN

F5300500AJ3

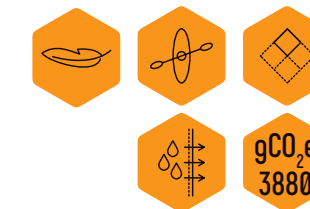

gCO<sub>2</sub>e  
3880



Ręcznik turystyczny wykonany z mikrofibry. Idealny dla aktywnych oraz podróżników. Ręcznik jest szybkoschnący i lekki, a w dotyku- miękki i gładki. Posiada praktyczną odpinaną pętelkę do zawieszenia z logo Schwarzwolf. Pakowany w etui z siateczką.

Materiał: 100% polyester

Grupa znakowania: silkscreen printing S3

Wielkość znakowania: 200 × 100 mm

Rozmiar produktu: 65 × 140 cm

# LANAO

F5300400AJ3 – grey  
F5300401AJ3 – blue  
F5300402AJ3 – green  
F5300403AJ3 – white

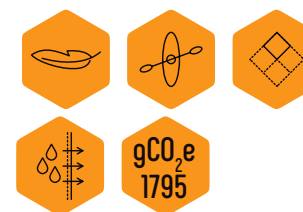

gCO<sub>2</sub>e  
1795



Ręcznik sportowy Schwarzwolf wykonany z szybkoschnącego materiału: poliester 55%, poliamid 45%. Pakowany w etui z siateczki.

Materiał: 55% polyester, 45% polyamide

Grupa znakowania: silkscreen printing S3, sublimation on the white towel

Wielkość znakowania: 150 × 100 mm

Rozmiar produktu: 100 × 30 cm



# CITAS

F5300200SA3



gCO<sub>2</sub>e  
4443



Ręcznik turystyczny. Lekki i wysoce absorbujący wilgoć, idealny dla sportowców i podróżników. Szybkoschnący, antybakteryjny. Zapakowany w poliestrowy woreczek.

Gramatura: 300g/m<sup>2</sup>.

Materiał: 80% poliester, 20% poliamid.

Grupa znakowania: embroidery, silkscreen printing S3 on the pouch

Wielkość znakowania: 100 × 100 mm

Rozmiar produktu: towel 60 × 120 cm

# DENALI

F4800400AJ3



gCO<sub>2</sub>e  
6843



Zestaw teleskopowych kijów Schwarzwolf wykonanych z duraluminium, dzięki czemu są lekkie i stabilne. Uchwyty mają ergonomiczny kształt, a ich regulowana długość pozwala na wygodne ułożenie dłoni. W zestawie znajduje się zacisk do utrzymania kijów razem. Zestaw zapakowany w torbę wykonaną z poliestru.

Masa: 530 g/set without a case

Materiał: Duralumin, EVA, cork, polyester

Grupa znakowania: laser L1, silkscreen printing S3 on the bag

Wielkość znakowania: 150 × 80 mm

Rozmiar produktu: length (folded) 64 cm, (extended) max. 135 cm

# SANFORD

H6800200AJ3



gCO<sub>2</sub>e  
452



Praktyczna i ekologiczna zapalniczka elektryczna. Ładowana na micro USB (kabelek w zestawie). Zapalniczka zawiera baterię litową o pojemności 220 mAh. Czas ładowania zapalniczki wynosi 1–2 godziny, a pełna zapalniczka wystarczy na około tydzień lub 100–200 iskier.

Grupa znakowania: laser CO2, UV print UV3

Wielkość znakowania: 9 × 30 mm

Rozmiar produktu: 4,7 × 6,7 × 1,6 cm



# CALBUCO

H6800300AJ3



gCO<sub>2</sub>e  
606



Elektryczna zapalniczka z latarką COB. Latarka posiada 3 tryby świecenia. Ładowana na kabel USB, dołączony do zestawu. Pełne naładowanie po 1–2 godzinach.

Materiały: stop cynku, ABS

Grupa znakowania: padprinting T3

Wielkość znakowania: 25 × 5 mm

Rozmiar produktu: 7,4 × 5 × 1,8 cm



# LIPNO

F4200300AJ3

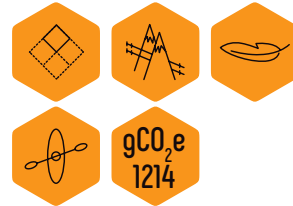

Praktyczny zestaw dwóch teleskopowych widelców do grilla Schwarzwolf. Zapakowane w nylonowy pokrowiec ze ściągaczem.

Materiał: stal nierdzewna, rękojeść PVC.

Grupa znakowania: laser L1, silkscreen printing S2 on the pouch

Wielkość znakowania: 25 × 5 mm/100 × 40 mm

Rozmiar produktu: folded 24,5 cm, unfolded 86 cm



# LATEMAR

F4800300AJ3



Wielofunkcyjne sztucce marki Schwarzwolf 3w1. Zawierają: składany nóż, łyżkę zakończoną ząbkami, która służy również jako widelec. Pakowane w woreczek i oryginalne pudełko Schwarzwolf.

Materiał: S/S 2CR14 steel

Grupa znakowania: laser L1

Wielkość znakowania: 25 × 7 mm

Rozmiar produktu: in folded estate 15 cm, in unfolded estate 21 cm, spoon and fork 6,5 cm, knife 6 cm

16 HIKING  
BIKING

# YARRA

F7003100AJ3



Podróżny zestaw do gier, zapakowany w blaszane pudełko. Wewnątrz znajduje się talia 54 kart z wodoodporną powierzchnią, 6 kości do gry, 15 kartek oraz ołówek.

Grupa znakowania: laser L1, UV print UV2

Wielkość znakowania: 100 × 80 mm

Rozmiar pudełka: 8,5 x 11 x 2 cm, karty – 6,2 x 8,7 cm

# OLYMPOS

F5000100AJ3

gCO<sub>2</sub>e  
1941



Klasyczna piersiówka o pojemności 237 ml. Wykonana ze stali nierdzewnej i pakowana w pudełko prezentowe Schwarzwolf.

Pojemność: 237 ml

Materiał: stainless steel

Grupa znakowania: laser L1

Wielkość znakowania: 50 × 80 mm

Rozmiar produktu: 9,5 × 14,6 × 2,2 cm



# HALTI

F5001100AJ3

gCO<sub>2</sub>e  
1770

Piersiówka Schwarzwolf o pojemności 266 ml w czarno-srebrnej kombinacji kolorystycznej. Na spodzie ścianki umieszczono logo Schwarzwolf.

Pojemność: 266 ml

Materiał: stainless steel

Grupa znakowania: laser L1

Wielkość znakowania: 50 × 70 mm

Rozmiar produktu: 8 × 14,5 × 2,5 cm



# MADONIE

F5000200AJ3

gCO<sub>2</sub>e  
2538



Piersiówka o pojemności 237 ml marki Schwarzwolf. Piersiówka o prostym kształcie, z czterema kieliszkami w zestawie.

Pojemność: flask 237 ml, cups 30 ml

Materiał: stainless steel

Grupa znakowania: laser L1

Wielkość znakowania: 50 × 80 mm

Rozmiar produktu: flask 9,5 × 14,6 × 2,5 cm, cups in the pouch 4 × 6,5 cm

# TAHAT

F5001200AJ3

gCO<sub>2</sub>e  
2760



Zestaw Schwarzwolf hip flask set. Zawiera: piersiówkę w czarno-srebrnej kombinacji ze stali nierdzewnej, kieliszki 30 ml w czarnym woreczku i lejek. Na spodzie ścianki umieszczono logo Schwarzwolf.

Pojemność: 266 ml

Materiał: stainless steel

Grupa znakowania: laser L1

Wielkość znakowania: 50 × 70 mm

Rozmiar produktu: flask 8 × 14,5 × 2,5 cm, cups in the pouch 4 × 6,5 cm

# ARANSOL

F5106100AJ3



Kubek termiczny z podwójnymi ściankami, o pojemności 360 ml, wykonany ze stali nierdzewnej. Kubek utrzyma temperaturę napoju przez 6 godzin (mierzone w temperaturze pokojowej). Dzięki ustnikowi 360° umożliwia picie z dowolnej strony kubka.

Pojemność: 360 ml

Materiał: stainless steel, plastic

Grupa znakowania: laser engraving L1

Wielkość znakowania: 30 × 50 mm

Rozmiar produktu: Ø 8 × 19 cm

20 HIKING  
BIKING

# ADRASAN

F5106000AJ3



Kubek termiczny z podwójnymi ściankami, o pojemności 240 ml, wykonany ze stali nierdzewnej. Kubek utrzyma temperaturę napoju przez 5 godzin (mierzone w temperaturze pokojowej).

Pojemność: 240 ml

Materiał: stainless steel

Grupa znakowania: laser engraving L1

Wielkość znakowania: 30 × 50 mm

Rozmiar produktu: Ø 7,5 × 16,5 cm

 Schwarzwolf®  
outdoor

21

# LIARD

F5100100AJ3 – white  
F5100101AJ3 – black



Kubek termiczny Schwarzwolf wykonany ze stali nierdzewnej. Kubek ma pojemność 360 ml. Dzięki temu, że utrzymuje temperaturę zimnych i gorących napojów, będzie bardzo przydatny w podróży czy w drodze do pracy.

Pojemność: 360 ml

Materiał: stainless steel, plastic

Grupa znakowania: laser L1

Wielkość znakowania: 30 × 50 mm

Rozmiar produktu: Ø 8,8 × 16,4 cm



# RANGES

F4900400AJ3



Termos o podwójnych ściankach ze stali nierdzewnej, o pojemności 1000 ml utrzymuje ciepło napoju do 15 godzin (pomiar wykonywany w temperaturze pokojowej).

Pojemność: 1000 ml

Materiał: stainless steel

Grupa znakowania: laser L1

Wielkość znakowania: 30 × 50 mm

Rozmiar produktu: Ø 8,5 × 30 cm

# NIKKO

F4912300AJ3 – black  
F4912301AJ3 – blue  
F4912302AJ3 – grey



Butelka termiczna z podwójnymi ściankami, o pojemności 500 ml. Butelka ma ergonomiczny kształt i została wyposażona w obrotową rączkę. Utrzymuje temperaturę przez 20 godzin (mierzone w temperaturze pokojowej).

Pojemność: 500 ml

Materiał: stainless steel

Grupa znakowania: laser engraving L1

Wielkość znakowania: 30 × 40 mm

Rozmiar produktu: Ø 6,7 × 23 cm

# DINARA

F5105900AJ3

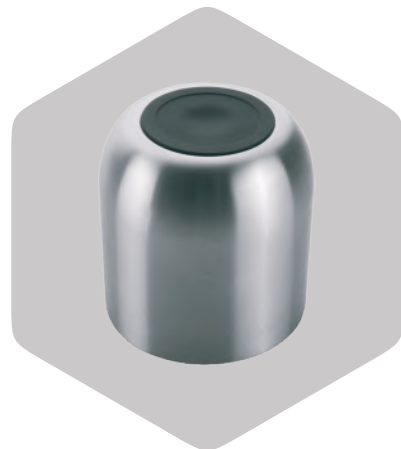
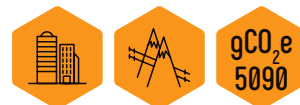

Butelka próżniowa o pojemności 750 ml, wyposażona w praktyczny kubeczek do picia. Butelka wykonana ze stali nierdzewnej, z podwójnymi ściankami, dzięki którym utrzymuje ciepło napoju do 20 godzin (pomiar wykonywany w temperaturze pokojowej).

Pojemność: 750 ml

Materiał: stainless steel

Grupa znakowania: laser L1

Wielkość znakowania: 30 × 50 mm

Rozmiar produktu: Ø 8,6 × 28,8 cm

24 HIKING  
BIKING



Ten termos do żywności Schwarzwolf o pojemności 550 ml pozwala zabrać ze sobą ulubioną zupę czy owsiankę na wycieczkę lub nawet do pracy i utrzymywać ją w ciepłe lub chłodzie przez długi czas. Uzupełnieniem termosu jest składana łyżka, którą można schować w zakrętce.

Pojemność: 550 ml

Materiał: stainless steel

Grupa znakowania: laser L1

Wielkość znakowania: 30 × 50 mm

Rozmiar produktu: Ø 9,5 cm × 16,5 cm

 Schwarzwolf®  
outdoor

# CIBUS

F4912200AJ3



25

# KIBO

F4900200AJ3 – grey  
F4900201AJ3 – transparent

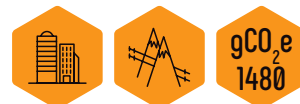

grey



transparent



# SEYHAN

F4912600AJ3



Sportowa butelka na wodę, o pojemności 900 ml, wykonana z tritanu, nie zawiera BPA. Butelka posiada pętelkę do wygodnego przenoszenia. Odpowiednia do napojów w temperaturze od -10°C do 80°C.

Pojemność: 900 ml

Materiał: tritan

Grupa znakowania: pad printing T2, UV print UV2

Wielkość znakowania: 30 × 100 mm

Rozmiar produktu: Ø 8 × 25,5 cm

# HARDEOL

B1400200AJ3



Bezprzewodowy, lekko wodoodporny głośnik bluetooth o zasięgu 20 m. Głośnik posiada wejście na kartę micro SD, złącze USB-C, baterię o pojemności 600 mAh. Moc wyjściowa 5W. Czas grania na pełnej baterii to 8 godzin, a czas ładowania wynosi 1-2 godziny. Klasa wodoodporności IPX6 .  
 Grupa znakowania: magicprint  
 Wielkość znakowania: 30 x 40 mm  
 Wymiary: 7,3 x 4,3 x 8,7 cm

28 HIKING  
BIKING

# CRUX

F0107500AJ3 – black  
 F0107501AJ3 – blue  
 F0107502AJ3 – grey



Wiatroodporny składany parasol 21" z 8 panelami i stelażem wykonanym z włókna szklanego. Dla Twojego bezpieczeństwa jest wyposażony w odbłaskowe obramowanie. Pokrowiec na parasol zawiera praktyczny karabińczyk do mocowania do plecaka.  
 Masa: 380 g  
 Materiał: 190 T pongee  
 Grupa znakowania: silkscreen printing S3, magicprint  
 Wielkość znakowania: 200 x 100 mm  
 Rozmiar produktu: folded 29 cm, unfolded Ø 95 cm x 58 cm



29

# BANDANA

T4000200SA3



gCO<sub>2</sub>e  
833

Wielofunkcyjna bandana Schwarzwolf, wykonana z mikrofibry poliestrowej.  
Materiał: recycled RPET polyester microfibre  
Grupa znakowania: magicprint  
Wielkość znakowania: 100 × 60 mm  
Rozmiar produktu: 48 × 24,8 cm



# MISMI

T4000100AJ3

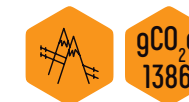

gCO<sub>2</sub>e  
1386



Wielofunkcyjna bandana idealna na zimową pogodę. Posiada gumkę ze ściągaczem, dzięki której można dopasować ją do szyi lub nosić jako czapkę. Wykonana z czarnego, elastycznego polaru (92% poliester, 8% spandex) oraz szarego (100% poliester).  
Grupa znakowania: magicprint  
Wielkość znakowania: 100 × 60 mm  
Rozmiar produktu: front part 26 × 20,5 cm, back part 26 × 16 cm



# JERRY

T4800300SA3 – czarna  
T4800301SA3 – czerwona  
T4800302SA3 – zielona  
T4800303SA3 – modra  
T4800304SA3 – szeda

gCO<sub>2</sub>e  
5850



Multifunkcyjny sportowy szatek typu bandana marki Schwarzwolf. Można jej użyć na kilka różnych sposobów – szala, szatek na głowę, potilko, celenka, gumiczka do włosów i další. Polyester, z którego jest zrobiony, jest elastyczny, bardzo przewiewny, lekki i szybko odprowadza pot.  
Doporużona technologia druku:  
magicprint  
Maksymalna wielkość druku: 150 × 150 mm  
Rozmery: 25,5 × 35,5 cm  
Kartonowe množství v ks: 300

# MOGOTON

T4000200AJ3



gCO<sub>2</sub>e  
2753



Dzianinowa, wielofunkcyjna bandana Schwarzwolf 2w1, można jej używać także jako czapki. W kolorze czarnym, pikowana przędzą odbłaskową. Nadaje się na zimę, posiada gumkę do ściągania na szyi. Podszewka wykonana jest z bardzo miękkiego i przyjemnego materiału polarowego.  
Materiał: 100% acryl + reflective yarn, lining – 100% poliester  
Grupa znakowania: magicprint  
Wielkość znakowania: 10 × 8 cm  
Rozmiar produktu: 25 × 24 cm



# ARARAT

F3409500AJ3



Torba, którą można wykorzystać zarówno w podróży jak i na siłowni. Torba posiada gumowe dno, dużą komorę główną zamykaną na zamek, boczną kieszeń, dużą boczną kieszeń, w której można schować buty, oraz kieszonkę z przodu. Na dnie torby, znajduje się kieszeń z ukrytymi wyściełanymi pasekami na ramiona, dzięki którym po ich zamocowaniu, można nosić torbę jak plecak.

Pojemność: 48 l

Masa: 809 g

Materiał: waterproof 650D polyester, 100% polyester

Grupa znakowania: magicprint

Wielkość znakowania: 150 × 90 mm

Rozmiar produktu: 60 × 30 × 32 cm



- 1 large side zipper shoe pocket
- 2 side zipper pocket
- 3 zipper front pocket
- 4 pocket for shoulder straps



## BACKPACKS BAGS

# PELION

F3524100AJ3



Lekki i kompaktowy plecak wyposażony w dużą komorę główną z wyściełaną przegródką na laptopa, małą kieszonkę z przodu, zamykaną na zamek oraz dużą kieszonkę z wieloma przegródkami (małą kieszonką, kieszonką z siatki, karabińczykiem oraz organizerem na długopisy i dokumenty).

Pojemność: 15 l

Masa: 394 g

Materiał: waterproof 650D polyester

Grupa znakowania: magicprint

Wielkość znakowania: 80 × 40 mm

Wymiary: 30 × 9 × 42 cm

# MAREB

F3517900AJ3



- 1 safety lock
- 2 USB charging port
- 3 reflective strip
- 4+6 hidden pocket
- 5 luggage strap

Plecak z zabezpieczeniami przed kradzieżą. Wejście do głównej części plecaka skierowane jest w stronę torby, co utrudnia dostęp komuś innemu. Plecak posiada również blokadę do zabezpieczenia zamków błyskawicznych, ukrytą kieszonkę na kartę płatniczą lub klucze, wyściełane miejsce na laptopa 15" i tablet 10". W zestawie znajduje się również wyjście z kablem USB oraz pasek do przypięcia do walizki. Przednia powierzchnia jest wyposażona w odblaskowe akcesoria.

Pojemność: 20 l

Masa: 720 g

Materiał: 210D polyester

Grupa znakowania: silkscreen printing S2, magicprint

Wielkość znakowania: 100 × 80 mm

Rozmiar produktu: 30 × 46 × 15 cm

# ELBERT

F3524000AJ3



- 1 front zipper pocket
- 2 side mesh pockets
- 3 hidden pocket at the back
- 4 hole for headphones
- 5 plastic buckle closure
- 6 washable bottom

Plecak ze zwijanym zamknięciem, z watawanymi szelkami i plecami, wyposażony w dużą komorę główną z jedną oddzielną kieszenią i mniejszą kieszonką na akcesoria. Z przodu plecaka znajduje się mała kieszonka zamykana na zamek, po bokach dwie siatkowe kieszenie i jedna mała kieszonka z tyłu. Po zrolowaniu górnej części plecaka całość zamykamy dwoma paskami z plastikowymi klamerkami – tak zamknięty plecak będzie miał pojemność 25l. Plecak można również zamknąć bez rolowania, na zamek błyskawiczny – wtedy pomieści 32l.

Pojemność: rolled backpack 25 l, unfolded backpack 32 l

Masa: 708 g

Materiał: waterproof 650D polyester, 100% polyester

Grupa znakowania: magicprint

Wielkość znakowania: 80 × 80 mm

Rozmiar produktu: rolled backpack 41 × 45 × 15 cm, unfolded backpack 41 × 60 × 15 cm

# OHIO

F3523000AJ3



- 1 2 front zipper pockets
- 2 side pockets
- 3 back zipper entry to the main compartment
- 4 2 plastic buckles closure

Plecak ze zwijanym zamknięciem, wyposażony w dwie frontowe kieszenie zapinane na zamek, dwie boczne kieszonki, zamek z tyłu zapewniający dostęp do dużej komory głównej, która została wydzielona na jedną dużą kieszeń oraz dwie małe – na akcesoria. Po zrolowaniu górnej części plecaka całość zamykamy dwoma paskami z plastikowymi klamerkami. Plecak posiada watawane szelki i plecy.

Pojemność: rolled backpack 25 l, unfolded backpack 32 l

Masa: 532 g

Materiał: waterproof 650D polyester, 100% polyester

Grupa znakowania: magicprint

Wielkość znakowania: 90 × 90 mm

Rozmiar produktu: rolled backpack 39,5 × 45 × 15 cm, unfolded backpack 39,5 × 60 × 15 cm

# KIOTARI

F3408600AJ3

gCO<sub>2</sub>e  
1677



Praktyczny zestaw 3 pokrowców na ubrania marki Schwarzwolf w czarnym kolorze, który szczególnie docenisz podczas podróży. Zestaw zawiera worek na buty, worek kompresyjny na bieliznę, który można rozłożyć lub złożyć dzięki zamkowi błyskawicznemu oraz worek na sukienkę, koszulę lub t-shirt z 2 przegrodami (na ubrania czyste i brudne).

Materiał: 300D RPET Ripstop polyurethan, nylon

Grupa znakowania: silkscreen printing S3, magicprint

Wielkość znakowania: 150 × 100 mm

Rozmiar produktu: shoe bag 30 × 40 × 10 cm, compression bag 18,5 × 26 × 2,5 cm,

2-parts bag 22,5 × 40 × 12 cm

- 1 compression bag for underwear
- 2 bag with 2 compartments
- 3 shoe bag



- 1 padded back system
- 2 waist belt
- 3 chest strap with a safety whistle
- 4 front pocket
- 5 side zipper pocket
- 6 side mesh pocket for a bottle

# KANDER

F3501002AJ3



gCO<sub>2</sub>e  
18460



Plecak turystyczny wyposażony w dużą kieszeń główną z przegrodą na laptopa oraz dodatkowe kieszenie takie jak: boczna kieszeń z zamkiem i kieszeń z siateczki na drugim boku. Pas piersiowy wyposażony jest w gwizdek ratunkowy. W zestawie również wodoodporna osłona na plecak dostępna w dolnej kieszeni.

Pojemność: 40 l

Masa: 990 g

Materiał: polyester, 600D polyurethane

Grupa znakowania: silkscreen printing S2, magicprint

Wielkość znakowania: 100 × 80 mm

Rozmiar produktu: 33 × 50 × 18 cm

# ORIZABA

F3500700AJ3



gCO<sub>2</sub>e  
5960



Plecak posiada watawone plecy i szelki z uchwytyami, praktyczną kieszeń z zabezpieczeniem na laptop, dwie kieszenie na butelki, taśmy kompresyjne, kieszeń na buty, kieszeń wewnętrzną z przedziałką na drobiazgi oraz karabińczyk. Materiał: 300D nylon, doby nylon, 210D poliester.

Pojemność: 27 l

Masa: 590 g

Materiał: 300D nylon, Dobby nylon, 210D polyester

Grupa znakowania: silkscreen printing S2, magicprint

Wielkość znakowania: 50 × 20 mm

Rozmiar produktu: 29 × 49 × 18 cm

- 1 walking stick holder
- 2 tie up strap
- 3 handy front pocket
- 4-5 bottle holder

- 1 padded back system
- 2 waist belt
- 3 compression straps
- 4 mesh pockets for bottles
- 5-6 loops for poles and ice axes
- 7 emergency pockets
- 8 safety whistle

# MATTERHORN

F3500800AJ3



gCO<sub>2</sub>e  
12153



Plecak posiada watawone szelki oraz plecy, pas w talii, taśmy kompresyjne na bokach plecaka, siateczkowe kieszenie na butelki z obu stron, pętle, dwie kieszenie awaryjne, kieszeń z przodu z klamrą, środkową kieszeń na zamek z przedziałką na drobiazgi, zapinaną główną kieszeń z przestronną główną komorą z oddzielną kieszonką wewnątrz. W zestawie również pomarańczowy gwizdek.

Pojemność: 31 l

Masa: 640 g

Materiał: polyester 420D polyester with PVC backing + 210D ripstop with PU backing + 210D polyester lining

Grupa znakowania: silkscreen printing S2, magicprint

Wielkość znakowania: 70 × 40 mm

Dimension: 33 × 50 × 20 cm

# YUKON

F3510000AJ3



gCO<sub>2</sub>e  
7827



- 1 fastening for sweatshirt or jacket
- 2 side zipper pocket
- 3 high reflective fabric
- 4 waist belt zipper pocket
- 5 waist belt
- 6 mesh pocket for a bottle

Odblaskowy plecak rowerowy Schwarzwolf, który nadaje się również do noszenia na co dzień. Wykonany jest z wysoce odblaskowego materiału, który spełnia wymagania normy EN ISO 20471 dla odzieży ochronnej. Plecak ma miętko wyściełane plecy i paski na ramiona, posiada główną komorę na suwak, kieszeń na zamek z boku, małą kieszeń z siatki po drugiej stronie i pas w talii z dwiema małymi kieszeniami zamykanymi na zamek.

Pojemność: 20 l

Masa: 395 g

Materiał: 100% polyester with reflective coating

Grupa znakowania: silkscreen printing S2, magicprint

Wielkość znakowania: 70 × 40 mm

Rozmiar produktu: 28 × 45 × 14 cm

42 BACKPACKS  
BAGS

# DENISON

F3510100AJ3



gCO<sub>2</sub>e  
2915



Odblaskowa torba wykonana z materiału, który spełnia wymagania normy EN ISO 20471 dla odzieży ochronnej. Posiada mocne sznurki z miękkiego materiału, zapewniającego wygodę noszenia.

Pojemność: 2 l

Masa: 155 g

Materiał: 100% polyester with reflective coating

Grupa znakowania: silkscreen printing S2, magicprint

Wielkość znakowania: 100 × 80 mm

Rozmiar produktu: 35 × 47 cm

# NUNAVUT

F3500200AJ3



gCO<sub>2</sub>e  
2147

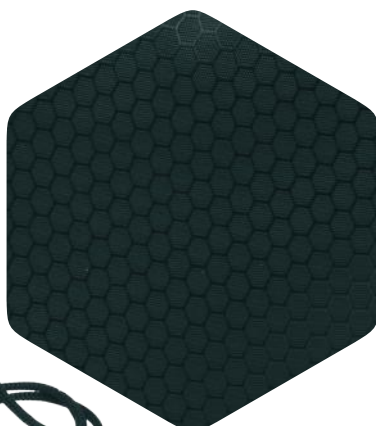

Worek sportowy Nunavut marki Schwarzwolf koloru czarnego o pojemności 8 l, wykonany z mocnego i wytrzymałego poliestru ripstop 420D.

Pojemność: 8 l

Masa: 115 g

Materiał: 420D ripstop polyester

Grupa znakowania: silkscreen printing S2, magicprint

Wielkość znakowania: 150 × 150 mm

Rozmiar produktu: 33 × 45 cm, inside pocket 15 × 18 cm

# KAILAS

F7700200AJ3



gCO<sub>2</sub>e  
2072



Poręczna saszetka, posiada dwie duże kieszenie, zamykane na zamek. W jednej kieszeni znajdują się dwie przegródki oraz kieszeń z siatki. W drugiej, trzy przegródki oraz karabińczyk, do którego można przypiąć np. klucze. Smycz do torby może służyć również jako smycz do telefonu. Środkowa przestrzeń między dużymi kieszeniami jest połączona elastycznym sznurkiem i tworzy idealne miejsce do przenoszenia butelki.

Masa: 165 g

Materiał: recycled polyester

Grupa znakowania: magicprint

Wielkość znakowania: 80 × 60 mm

Rozmiar produktu: 25 × 10 × 11 cm

# MOBILA

F5304700AJ3



Łatwa w składaniu torba na pasku. Torba posiada trzy zapinane na zamek przegródki: kieszeń główna, wewnętrzna i zewnętrzna. Posiada również pętelkę z karabińczykiem na klucze. Uszyta jest z przyjemnego w dotyku, miękkiego materiału. Jest niewidoczna pod ubraniem i nie przyciąga złodziei. Dzięki regulowanemu paskowi możesz nosić ją w talii lub na ramieniu.

Masa: 60 g

Materiał: nylon

Grupa znakowania: silkscreen printing S3, magicprint

Wielkość znakowania: 80 × 40 mm

Rozmiar produktu: kidney 22 × 12 cm, maximum waist circumference 130 cm, package 12,5 × 8,5 cm



# RAVIK

F5300600SA3 – black

F5300601SA3 – red

F5300602SA3 – blue



Elastyczny, odporny na wilgoć pasek, z rozciągliwą kieszonką z wodoodpornym zamkiem. Zawiera odbłaskowe elementy oraz wyjście na słuchawki.

Materiał: 88% polyester + 12% spandex, 180g/m<sup>2</sup>, inside part TPU

Grupa znakowania: silkscreen printing S2, UV tisk UV3 on the clip, magicprint

Wielkość znakowania: 100 × 20 mm

Rozmiar produktu: 71–102 × 4,5 × 1 cm

# MAFADI

F5305800AJ3



- 1 back pocket for phone, wallet etc.
- 2 bottle pocket
- 3 key pocket

Sportowa saszetka dzięki, której zabierzesz ze sobą wszystkie niezbędne drobiazgi. Saszetka posiada także miejsce na butelkę, małą frontową kieszonkę np. na kartę kredytową oraz tylną kieszeń na telefon komórkowy, o wymiarach 19 x 10 cm.

Masa: 180 g

Materiał: RPET 420D polyurethan ripstop

Grupa znakowania: silkscreen printing S2, magicprint

Wielkość znakowania: 100 × 50 mm

Rozmiar produktu: 59 × 13,5 cm, maximum belt length (including belt) 130 cm



# SABANA

F5200200AJ3



Kompaktowa torba rowerowa Schwarzwolf z kieszenią na telefon. Torba posiada dwie boczne kieszenie z zamkiem oraz przezroczystą odpinaną kieszeń na telefon. Wymiary wewnętrzne torby: 8 x 16,5 x 2 cm.  
Masa: 171 g  
Materiał: polyester  
Grupa znakowania: silkscreen printing S2  
Wielkość znakowania: 50 x 30 mm  
Rozmiar produktu: extended 31,5 x 18,5 x 4,5 cm, folded and hanging on a bike 12,5 x 18,5 x 13,5 cm

# ATBARA

F7606000AJ3



Mały portfel podróżny z ochroną RFID, posiada główną kieszeń oraz mniejszą, frontową, obie zapinane na zamek. Portfel wykonany z materiału odpornego na ścieranie.  
Materiał: nylon composite fabric, 60% nylon + 40% polyester, 240 GSM  
Grupa znakowania: pad printing T3  
Wielkość znakowania: 60 x 40 mm  
Rozmiar produktu: 13 x 8,5 cm

# ZAGROS

F2308700AJ3



gCO<sub>2</sub>e  
4933



Latarka ładowalna Schwarzwolf z paskiem na nadgarstek. Zawiera diodę XPG o mocy 5W. Posiada 3 tryby świecenia: mocne, migające i SOS. Dłuższe naciśnięcie przycisku umożliwia włączenie ściemniania. Latarka daje możliwość zmiany oświetlenia zoom i zawiera lampkę kontrolną ładowania. W zestawie ładowalna bateria litowa 3,7 V o pojemności 2000 mAh i kabel do ładowania USB-C. Czas ładowania baterii wynosi 3 godziny, czas rozładowania 3,5 godziny.

Jasność: 250 lumens

Grupa znakowania: laser L1

Wielkość znakowania: 30 × 7 mm

Rozmiar produktu: 12,4 × 2,5 cm



## FLASHLIGHTS OPTICAL



# ANTELAO

F2300700AJ3



Latarka marki Schwarzwolf z paskiem na nadgarstek. Jasność: 260 lumenów. Baterie 3 x AAA w zestawie.  
Grupa znakowania: laser L1  
Wielkość znakowania: 20 × 5 mm  
Rozmiar produktu: 13,5 × 3,5 cm, extending length 16 cm, wrist strap – 21 cm  
Bateries 3 × AAA included



# DELGADA

F2301000AJ3



Latarka outdoorowa marki Schwarzwolf z akumulatorem do wielokrotnego ładowania i diodą CREE T6. Posiada pasek na nadgarstek i regulację ustawienia fokusa, a także 5 trybów mocy światła: słaby, średni, mocny, błyskowy i SOS. W zestaw wchodzi akumulator o mocy 2200 mAh i kabel micro USB. W latarce można zastosować także baterie 3AAA.  
Jasność: 270 lumenów  
Grupa znakowania: laser L1  
Wielkość znakowania: 20 × 5 mm  
Rozmiar produktu: 14,7 × 3,5 cm, extending length 16,5 cm, wrist strap – 21 cm

# BIWA

F2300800AJ3



Latarka metalowa Schwarzwolf z diodą CREE XPE oraz intensywnie świecącą diodą COB w rozsuwanej części. Na końcówce latarki znajduje się magnes oraz haczyk do zawieszania. Bateria 4× AAA w zestawie.  
Jasność: CREE XPE: 130 lumenów; COB: 180 lumenów  
Grupa znakowania: laser L1  
Wielkość znakowania: 25 × 10 mm  
Rozmiar produktu: 16,7 × 4 cm, extending length 22,8 cm  
Bateries 4 × AAA included

# KIKAI

F2308500AJ3

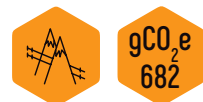

Latarka Outdoorowa Schwarzwolf. Zawiera diodę 3x CREE XPE LED i 3 tryby świecenia: mocne, średnie i migające. W zestawie dołączone są baterie 2 x AA. Luminosity: 120 lumens  
Grupa znakowania: laser L1  
Wielkość znakowania: 30 x 7 mm  
Rozmiar produktu: 14,3 x 2,9 cm  
Bateries 2 x AA included



# ONTAKU

F2308600AJ3

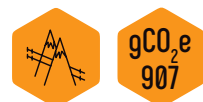

Latarka Outdoorowa Schwarzwolf z paskiem na nadgarstek. Zawiera diodę Osram LED o mocy 5W. Możliwość zmiany powiększenia. Posiada 3 tryby świecenia: mocne, średnie i migające. W zestawie dołączone są baterie 2 x AA. Luminosity: 300 lumens  
Grupa znakowania: laser L1  
Wielkość znakowania: 25 x 7 mm  
Rozmiar produktu: 15 x 2,8 cm  
Bateries 2 x AA included

# POSO

F2300500AJ3



Mała latarka marki Schwarzwolf z diodą COB oraz funkcją migania. Latarkę można mocować za pomocą breloczka lub plastikowego klipsa. Baterie 2 x 3V CR2032 w zestawie. Jasność: 40 lumenów  
Grupa znakowania: pad printing T2  
Wielkość znakowania: 25 x 10 mm  
Rozmiar produktu: 6 x 3 x 2 cm  
2 x 3V CR2032 batteries included

# TRONADOR

F2300600AJ3



Latarka na głowę marki Schwarzwolf z diodą COB. Posiada trzy tryby świecenia: słabe światło, mocne światło, miganie. W zestawie z regulowaną gumką na głowę z logo Schwarzwolf (gumkę można ściągnąć, rozmiar max. długość 49cm, szerokość 2,5 cm). Jasność: 120 lumenów  
Grupa znakowania: pad printing T3  
Wielkość znakowania: 20 x 10 mm  
Rozmiar produktu: 6,5 x 4,5 x 4 cm  
Baterie 3xAAA w zestawie

# HERLEN

F2308800AJ3



gCO<sub>2</sub>e  
3265



Latarka na głowę wyposażona w 5 diod LED, posiada 3 tryby świecenia – mocny, słaby, czerwone światło. W pełni naładowana latarka działa 6–12h. Moc: 250 lumenów. W zestawie kabelek do ładowania z końcówką typu C.  
Luminosity: 250 lumens  
Grupa znakowania: pad printing T3, magicprint  
Wielkość znakowania: pad printing 20 × 6 mm, magicprint 60 × 20 mm  
Wymiary lampki: 6 x 4,2 x 4 cm, pasek - 62 x 2,5 cm.



# MINO

F2300900AJ3



gCO<sub>2</sub>e  
4075



Latarka na głowę marki Schwarzwolf z diodą XPE. Posiada sensor i 5 trybów świecenia: słabe światło, mocniejsze, miganie, czerwone światło oraz czerwone migające światło. W zestawie z gumką na głowę z logiem Schwarzwolf. Latarka ładowana przez micro USB (kabel w zestawie). Gdy bateria jest w pełni naładowana, świeci do 7 godzin.  
Jasność: 120 lumenów  
Materiał: ABS  
Grupa znakowania: pad printing T3  
Wielkość znakowania: pad printing 20 × 60 mm, magicprint 50 × 15 mm  
Rozmiar produktu: 6 × 4 × 3,2 cm

# LUCA

F2300700SA3

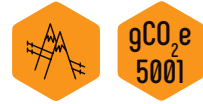

Latarka kempingowa z trzema trybami świecenia. Mocne światło, słabe światło i tryb migania. Instrukcja w zestawie.

Luminacja: 60 lumenów

Grupa znakowania: UV print UV3

Wielkość znakowania: 50 × 8 mm

Rozmiar produktu: unfolded Ø 8,5 × 13,5 cm, folded Ø 8,5 × 5 cm

Baterie 3×AA w zestawie



# ARKANSAS

F1701700AJ3



Twarde etui Schwarzwolf na okulary przeciwsłoneczne. Etui jest wykonane z płótna i aksamitu, w kolorze czarnym. Posiada zamek oraz logo Schwarzwolf na suwaku zamka. W zestawie dołączony jest czarny woreczek z mikrofibry oraz biała ściereczka z mikrofibry.

Grupa znakowania: silkscreen printing S3 one colour, sublimation

Wielkość znakowania: case 50 × 15 mm, cleaning cloth 100 × 100 mm

Rozmiar produktu: case 16,5 × 7,5 × 6,5 cm, microfibre pouch 8,5 × 17,6 cm, cleaning cloth 15 × 18 cm

# IRAVADI

F1504700AJ3



Sportowe okulary przeciwsłoneczne z funkcją polaryzacji i z kolorowymi szklami. Okulary z oprawą w kolorze czarnym z logo Schwarzwolf. Soczewki posiadają ochronę UV400. W zestawie czarny woreczek z mikrofibry i twarde czarne etui z zamkiem błyskawicznym. W zestawie biała ściereczka czyszcząca z mikrofibry.

Grupa znakowania: pad printing T3, silkscreen printing S3 one colour, sublimation

Wielkość znakowania: arms 30 × 7 mm, case 50 × 15 mm, cleaning cloth 100 × 100 mm

Rozmiar produktu: microfibre pouch 8,5 × 17,6 cm, case 16,5 × 7,5 × 6,5 cm, cleaning cloth 15 × 18 cm

# MAHAVELI

F1504600AJ3



Polaryzacyjne okulary przeciwsłoneczne. Oprawa okularów w kolorze czarnym z czerwonymi detalami i metalowymi zawiasami, na których umieszczono logo Schwarzwolf. Posiadają czarne soczewki z ochroną UV400. W zestawie czarny woreczek z mikrofibry i twarde czarne etui z zamkiem błyskawicznym. W zestawie biała ściereczka czyszcząca z mikrofibry.

Grupa znakowania: pad printing T3, silkscreen printing S3 one colour, sublimation

Wielkość znakowania: arms 30 × 7 mm, case 50 × 15 mm, cleaning cloth 100 × 100 mm

Rozmiar produktu: microfibre pouch 8,5 × 17,6 cm, case 16,5 × 7,5 × 6,5 cm, cleaning cloth 15 × 18 cm

60 FLASHLIGHTS  
OPTICAL

# TRIVOR

F4801600AJ3

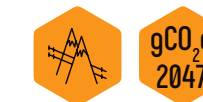

Lornetka Schwarzwolf o powiększeniu 10× i średnicy obiektywu 25mm, pole widzenia na 1000 m: 101 m, kąt widzenia 5,8°, średnia źrenica wyjściowa to 11 mm, minimalna odległość ostrzenia to 3 m. Lornetka zapakowana w neoprenowy futerał z paskiem na szyję.

Grupa znakowania: pad printing T3, silkscreen printing S2

Wielkość znakowania: 40 × 20 mm

Rozmiar produktu: 11 × 11,5 × 3,5 cm

# CROSSET

F4800300SA3



Zestaw turystyczny Schwarzwolf. Zawiera: składany nóż ze stali nierdzewnej ze sprzączką, wielofunkcyjną chustę 10 x 25 cm, lornetkę oraz neoprenowy pokrowiec.

Grupa znakowania: silkscreen printing S3,

pad printing T3, laser L1

Wielkość znakowania: 50 × 40 mm

Rozmiar produktu: 8 × 13 × 5 cm

 Schwarzwolf®  
outdoor

61

# GEDIZ

F1904500AJ3 – black/silver  
F1904501AJ3 – black

gCO<sub>2</sub>e  
352



Składany nóż wykonany ze stali nierdzewnej. Wymiary: 9,5 x 0,5 x 2,8 cm  
Materiał: stainless steel CR13  
Grupa znakowania: laser engraving L1  
Wielkość znakowania: 17 x 8 mm  
Rozmiar produktu: 9,5 x 0,5 x 2,8 cm, length of blade 7 cm



## KNIVES TOOLS



# YERGER

F1900300SA3

gCO<sub>2</sub>e  
903



Kieszonkowy nóż ze sprzączką, wykonany z włókna węglowego i metalu.  
Materiał: metal  
Grupa znakowania: laser L1  
Wielkość znakowania: 30 × 5 mm  
Dimensions (closed): 11,2 × 3 × 1,8 cm



# STYX

F1900900SA3

gCO<sub>2</sub>e  
1010



Składany nóż Schwarzwolf z plastikową rękojeścią, klipsem oraz blokadą bezpieczeństwa.  
Materiał: stal nierdzewna i plastik  
Grupa znakowania: laser L1  
Wielkość znakowania: 30 × 5 mm  
Dimensions (closed): 11,4 × 3,6 × 1,2 cm

# JAGUAR

F1900700SA3 – duży  
F1900100AJ3 – średni

duży gCO<sub>2</sub>e  
1745

średni gCO<sub>2</sub>e  
1391

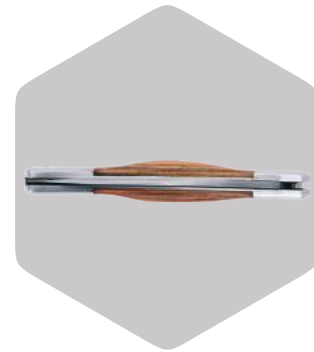

Składany nóż wykonany ze stali nierdzewnej, z drewnianą rękojeścią i blokadą bezpieczeństwa.  
Materiał: stainless steel, wood  
Grupa znakowania: laser L1  
Wielkość znakowania: large 30 × 10 mm, medium 30 × 5 mm  
Dimensions (closed): large 12,5 cm, medium 11 cm

# JUNGLE

F1900600SA3

gCO<sub>2</sub>e  
735



Nóż kieszonkowy, wykonany z metalu z drewnianą rękojeścią.  
Materiał: metal/wood  
Grupa znakowania: laser L1, L2  
Wielkość znakowania: 30 × 5 mm  
Dimensions (closed): 10,3 × 3 × 1,7 cm



# RAY

F1900100SA3

gCO<sub>2</sub>e  
1244



Składany nóż Schwarzwolf z drewnianą rękojeścią.  
Materiał: stainless steel, wood  
Grupa znakowania: laser L1  
Wielkość znakowania: 30 × 5 mm  
Dimensions (closed): 13,3 × 3 × 1,4 cm



# MATRIX

F1901000SA3 – red  
F1901001SA3 – orange  
F1901002SA3 – blue  
F1901003SA3 – grey  
F1901004SA3 – green

gCO<sub>2</sub>e  
1251



Nóż kieszonkowy wykonany ze stali nierdzewnej z aluminiową rękojeścią i klipsem do mocowania na pasku.  
Materiał: aluminium/stainless steel  
Grupa znakowania: laser L1  
Wielkość znakowania: 28 × 5 mm  
Dimensions (closed): 11,5 × 3,1 × 1,6 cm



Nóż do zbierania grzybów, wykonany ze stali nierdzewnej i drewna, wyposażony w pędzelek do czyszczenia grzybów.  
Materiał: stainless steel, wood  
Grupa znakowania: laser L1, L2  
Wielkość znakowania: 20 × 5 mm  
Dimensions (closed): 11 cm

# PILZ

F1900200SA3

gCO<sub>2</sub>e  
2206

# HUNTER

F2400700SA3

gCO<sub>2</sub>e  
917



Składany scyzoryk wielofunkcyjny 9 w 1. Scyzoryk posiada: nóż, piłkę, nożyczki, otwieracz do butelek, otwieracz do konserw, pilniczek, korkociąg, śrubokręt Philips, przyrząd kaletniczy.  
Materiał: stainless steel, wood  
Grupa znakowania: laser L1  
Wielkość znakowania: 30 × 5 mm  
Dimensions (closed): 9,3 × 2,5 × 1,7 cm



# NEMRUT

F2405800AJ3

gCO<sub>2</sub>e  
1727



Wielofunkcyjny scyzoryk, posiadający 9 przydatnych narzędzi - nóż, nożyczki, piła, korkociąg, otwieracz do butelek, otwieracz do konserw, płaski śrubokręt, śrubokręt phillips i karabińczyk.

Materiał: tools – 2Cr13 stainless steel, handle – anodized aluminium

Grupa znakowania: laser L1

Wielkość znakowania: 40 × 10 mm

Rozmiar produktu: closed 9,7 × 2,7 × 1,9 cm

# PELAT

F2400200AJ3

gCO<sub>2</sub>e  
1536



Narzędzie wielofunkcyjne marki Schwarzwolf z 12 przyborami. Wykonane ze stali S/S 2CR13.

Materiał: S/S 2CR13 steel

Grupa znakowania: laser L1

Wielkość znakowania: 22 × 5 mm

Dimensions (closed): 10 × 2 × 1,5 cm

# NOBLE

F2405700AJ3

gCO<sub>2</sub>e  
1574



Multi-narzędzie Schwarzwolf zawiera 11 rodzajów narzędzi – nóż, otwieracz do piwa, otwieracz do puszek, szcypce, łuparka, piła, śrubokręt, śrubokręt krzyżakowy, pilnik, ściągacz izolacji. Zestaw narzędzi posiada karabińczyk i jest zapakowany w etui z neoprenu.

Grupa znakowania: laser L1

Wielkość znakowania: 30 × 8 mm

Dimensions (closed): 10,5 × 4 × 2 cm

# ARMADOR BLACK NEW

F2400500AJ3

gCO<sub>2</sub>e  
553



Multitool Armador posiada aż 15 narzędzi, między innymi: kombinerki, pilnik, śrubokręt płaski i Philips, nóż, piłka, otwieracz do butelek i konserw. Narzędzia zostały wykonane ze stali nierdzewnej. Do produktu dołączony jest pokrowiec z neoprenu.

Grupa znakowania: laser L1  
Wielkość znakowania: 30 × 8 mm  
Dimensions (closed): 10 × 4,5 cm

# PONY BLACK NEW

F2405900AJ3

gCO<sub>2</sub>e  
1553



Multitool posiada 13 narzędzi, m.in.: kombinerki, pilnik, śrubokręt płaski i Philips, nóż, piłka, otwieracz do butelek i konserw. Narzędzie zapakowane w neoprenowy pokrowiec.

Materiał: non slip aluminium handle, stainless steel tools  
Grupa znakowania: laser engraving L1  
Wielkość znakowania: 20 × 5 mm  
Dimensions (closed): 6,8 cm



# ARMADOR NEW

F2400400AJ3 – grey  
F2400401AJ3 – green  
F2400402AJ3 – orange  
F2400403AJ3 – red  
F2400404AJ3 – blue

gCO<sub>2</sub>e  
1553



Multitool Armador posiada aż 15 narzędzi, między innymi: kombinerki, pilnik, śrubokręt płaski i Philips, nóż, piłka, otwieracz do butelek i konserw. Narzędzia zostały wykonane ze stali nierdzewnej. Do produktu dołączony jest pokrowiec z neoprenu.

Grupa znakowania: laser L1  
Wielkość znakowania: 30 × 8 mm  
Dimensions (closed): 10 cm



# PONY NEW

F2400300AJ3 – grey  
F2400301AJ3 – green  
F2400302AJ3 – orange  
F2400303AJ3 – red  
F2400304AJ3 – blue

gCO<sub>2</sub>e  
533



Multitool posiada 13 narzędzi, m.in.: kombinerki, pilnik, śrubokręt płaski i Philips, nóż, piłka, otwieracz do butelek i konserw. Narzędzie zapakowane w neoprenowy pokrowiec.

Materiał: non slip aluminium handle, stainless steel tools  
Grupa znakowania: laser L1  
Wielkość znakowania: 20 × 5 mm  
Dimensions (closed): 6,8 cm



# BAKO

F1904400AJ3

gCO<sub>2</sub>e  
369



Wielofunkcyjny nóż Schwarzwolf w etui ze ściągaczem. Dzięki końcówce do dokręcania nakrętek umieszczonej przy rękojeści nóż może służyć jako otwieracz do butelek. Nóż zawiera również pomarańczowy gwizdek na sznurku. Obudowa wykonana jest ze specjalnego stopu tworzywa Kydex.

Materiał: stal nierdzewna, Kydex

Grupa znakowania: laser L1

Wielkość znakowania: 30 × 7 mm

Rozmiar produktu: knife 13 × 2 cm, case 7,5 × 5,5 cm, drawstring length 45 cm



# TIBESTI

F5200100AJ3

gCO<sub>2</sub>e  
1010



Praktyczny zestaw narzędzi dla rowerzystów. Zestaw zawiera narzędzie wielofunkcyjne do naprawy rowerów oraz pętelkę do zawieszania.

Grupa znakowania: laser L1

Wielkość znakowania: 20 × 3 mm

Rozmiar produktu: unfolded 12,7 × 3,8 × 2 cm, folded 7,3 × 3,8 × 2 cm

# INARI

F5202000AJ3

gCO<sub>2</sub>e  
1396

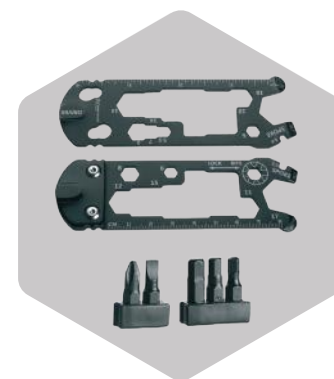

Wielofunkcyjne narzędzie do roweru, wyposażone w 7 różnych narzędzi – klucz do szprych, płaski śrubokręt, śrubokręt philipps, klucz imbusowy 4/5/6mm, klucz imbusowy w rozmiarze od 3,3 do 18mm, otwieracz do butelek, linijka.

Grupa znakowania: laser L1

Wielkość znakowania: 12 × 5 mm

Rozmiar produktu: 11,5 × 3,8 × 1,1 cm

# BURUNDI

F6000300AJ3

gCO<sub>2</sub>e  
495



Wielofunkcyjny przyrząd z 10 narzędziami, w tym z karabińczykiem, otwieraczem do butelek, śrubokrętem Phillips oraz kluczami w kilku rozmiarach.

Grupa znakowania: laser L1

Wielkość znakowania: 15 × 5 mm

Rozmiar produktu: 7,5 × 3,5 × 0,7 cm

# ATACAMA

F6000100AJ3

gCO<sub>2</sub>e  
233



Wielofunkcyjny brelok marki Schwarzwolf zawierający 13 różnych narzędzi, w tym linijkę, magnes, klucz w 6 rozmiarach oraz otwieracz do butelek.

Grupa znakowania: laser L1

Wielkość znakowania: 20 × 6 mm

Rozmiar produktu: 7,4 × 2,4 cm



# ANTISANA

F6000200AJ3

gCO<sub>2</sub>e  
278



Wielofunkcyjny brelok marki Schwarzwolf zawierający 10 różnych narzędzi, w tym wkrętak Phillips, śrubokręt, klucz w 4 rozmiarach oraz magnes.

Grupa znakowania: laser L1

Wielkość znakowania: 15 × 3 mm

Rozmiar produktu: 5,5 × 3,4 cm

CO<sub>2</sub>  
NEUTRAL 2

